

LOCKPIN

user manual - english



READING AND UNDERSTANDING
instruction for use are required to use this product.

E The pin must be properly fastened with rubber band.

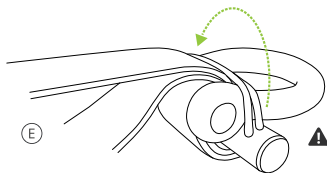

4. COMPATIBILITY

shackle size
(10 - 14 mm)

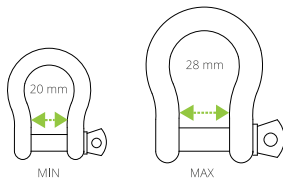

5. SPECIFICATIONS

LOCKPIN:	
diameter	16 mm
length	80 mm
weight	126 g
WLL	12 kN
MBS	36 kN

1. ⚠ WARNING

For slacklining only. Understand and accept the risks involved before participating. You are responsible for your own actions and decisions. Before using this product, read and understand all instructions and warnings that accompany it and familiarize yourself with its proper use, capabilities and limitations. Contact Equilibrium Slacklines if you are uncertain about how to use this product. Do not modify this product in any way. Check the condition of product components before and after each use. Failure to read and follow these warnings can result in severe injury or death!



LOCKPIN is not certified for usage in heights. Do not use this device higher than 1 m above the ground.

2. DESCRIPTION

fastening band (3 mm)

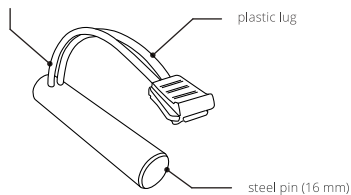

Lockpin is an anchoring device for 25 mm wide webbing. It is designed to anchor lines up to 100 m long / 12 kN tension. It is compatible with shackles size 10 - 14 mm (inner width 20 - 28 mm) or with steel carabiners. The webbing is attached with LockPin to the shackle firmly, without possibility to remove the slack. Surface of the LockPin is zinc-coated. In the case of the fastening rubber band damage, it can be easily replaced.

3. INSTRUCTION FOR USE

- Make a bend on webbing. Put it inside the anchoring shackle. Webbing that will be tensioned must face up. Wrap the bend around the shackle's pin.
- Wrap the bend around the shackle once again and put the webbing in it for the second time.
- Do ohybu vložte LockPin. Stáhněte popruh, aby na sebe dosedly jednotlivé vrstvy. Uchopte plastovou úchytku na konci gumičky a natáhněte ji kolem šeklu k druhému konci LockPinu. Gumičku zahákněte za přečnávající konec LockPinu.
- Před napínáním srovnejte popruh v šeklu, aby jeho hrany byly co nejlépe zalícované. Pokud není popruh dokonale zarovnan, hrozí jeho poškození.

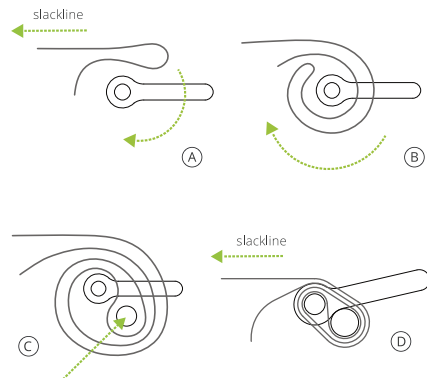

6. CARE AND MAINTENANCE

Slacklining gear must not come into contact with corrosive materials such as battery acid, battery fumes, solvents, chlorine bleach, antifreeze, isopropyl alcohol or gasoline. After contact with saltwater or salt air, always rinse the product with fresh water and dry it perfectly. Store in a dry place.

7. CONTACTS

Need help?
Any questions?
Comments, compliments, complaints?

Check out www.eqb.cz or write us at info@eqb.cz

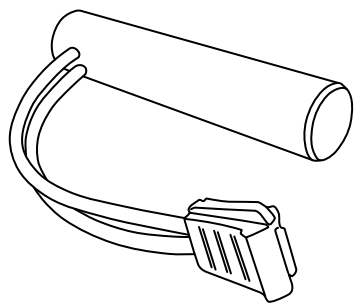

LOCKPIN

návod k použití - česky

PŘEČTĚTE SI
pečlivě tento návod před použitím výrobku.

E Pin musí být vždy řádně zajištěn gumičkou.

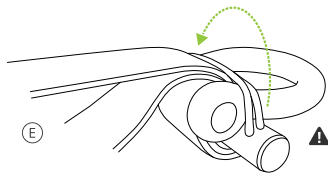

4. KOMPATIBILITA

velikost šeklu
(10 - 14 mm)

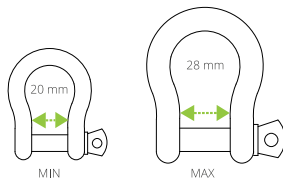

5. SPECIFIKACE

LOCKPIN:	
průměr	16 mm
délka	80 mm
hmotnost	126 g
pracovní zátěž / WLL	12 kN
pevnost / MBS	36 kN

1. BEZPEČNOSTNÍ UPOZORNĚNÍ

Určeno výhradně pro slacklining. Dříve než začnete slacklining praktikovat, seznáňte se s riziky, která s ním mohou být spojena. Před použitím tohoto produktu si pozorně přečtěte návod a ujistěte se, že rozumíte veškerým instrukcím a varováním, které se pojí s užíváním produktu. Kontaktujte Equilibrium Slacklines pokud si nejste jisti jak správně produkt použít. Neprovádějte na výrobku a jeho komponentech žádné úpravy. Zkontrolujte stav produktu před každým použitím a také po jeho použití. Pokud opomenete tato varování a nebudete postupovat v souladu s manuálem, hrozí riziko vážného poranění, nebo smrti.

! LOCKPIN není certifikovaný pro použití ve výšce. Nepoužívejte tuto pomůcku výše než 1 m nad zemí.

2. POPIS

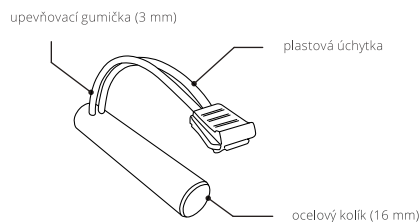

Lockpin je kotvící pomůcka pro popruh šířky 25 mm. Je určen pro kotvení slackline do 100 m délky / 12 kN tahu. Je možné jej použít v kombinaci s ocelovými šekly velikost 10 - 14 mm (vnitřní šířka 20 - 28 mm) nebo ocelovými karabinami. Popruh je pomocí LockPinu fixován v šeklu napevno, bez možnosti jeho dotažení. Povrch LockPinu je galvanicky pozinkován. Upevňovací gumičku je možné, v případě jejího poškození, jednoduše vyměnit.

3. NÁVOD K POUŽITÍ

- Vytvořte na popruhu ohyb. Ohnutý popruh vložte do kotvícího šeklu tak, aby strana s napínaným popruhem byla navrchu. Ohyb otočte kolem rovného kolíku v kotvícím šeklu.
- Otočte ohyb ještě jednou kolem šeklu a prostrčte jej podruhé dovnitř.
- Do ohybu vložte LockPin. Stáhněte popruh, aby na sebe dosedly jednotlivé vrstvy. Uchopte plastovou úchytku na konci gumičky a natáhněte ji kolem šeklu k druhému konci LockPinu. Gumičku zahákněte za přečnávající konec LockPinu.
- Před napínáním srovnajte popruh v šeklu, aby jeho hrany byly co nejlépe zalicované. Pokud není popruh dokonale zarovnan, hrozí jeho poškození.

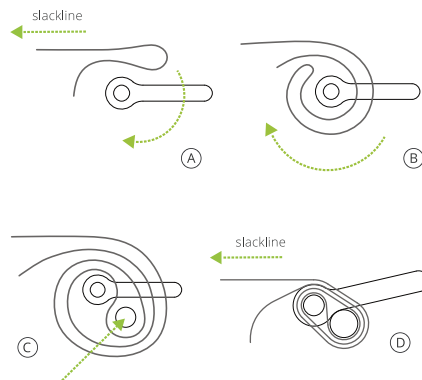

6. ÚDRŽBA A SKLADOVÁNÍ

Slackline produkty chraňte před stykem s žíravinami, chemikáliemi a rozpouštědly. Mokrě kovové komponenty pečlivě otřete suchým hadrem. Sušte a skladujte na suchém, dobře větraném a tmavém místě, mimo přímý zdroj tepla.

7. KONTAKTY

Máte dotazy?
Potřebujete poradit?
Chcete nás pochválit, nebo nám něco vytknout?

Mrkněte na www.eqb.cz, nebo nám napište na info@eqb.cz

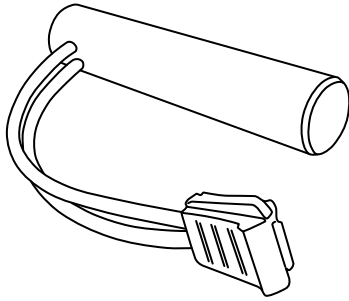

LOCKPIN

mode d'emploi - français



LIRE ATTENTIVEMENT
les instructions avant d'utiliser le produit.

E Le LockPin doit être bien fixé avec l'élastique.

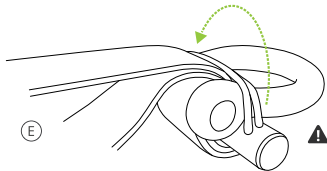

4. SOINS ET ENTRETIEN

taille de manille
(10 - 14 mm)

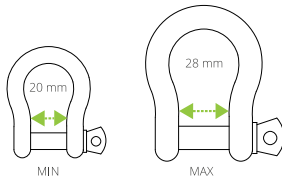

5. CARACTÉRISTIQUES

LOCKPIN:	
diamètre	16 mm
longueur	80 mm
poids	126 g
charge maximale d'utilisation (CMU)	12 kN
charge de rupture (CR)	36 kN

1. ⚠ AVERTISSEMENT

Conçu exclusivement pour la pratique de slackline. Avant de commencer la pratique de la slackline, Apprendre à évaluer les risques connectés avec cette pratique. Avant d'utiliser ce produit, lire attentivement les instructions et s'assurer de comprendre toutes les instructions qui réglementent l'utilisation du produit. Si vous n'êtes pas sûr comment utiliser ce produit correctement consultez avec Equilibrium Slacklines. Ne modifier pas le produit. Vérifiez l'état du produit avant et après chaque utilisation. En négligeant ce avertissement et agissant en façon différent, vous risquez de blessures graves ou la mort.



LOCKPIN n'est pas certifié pour l'usage en hauteur. Ne l'utiliser pas à plus de 1 mètre du sol.

2. DÉSCRIPTION

élastique de fixation (3 mm)

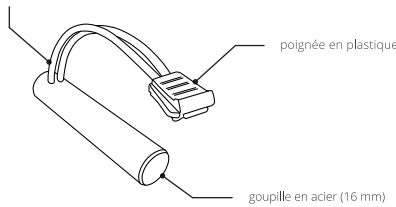

Lockpin est un outil d'ancrage de sangle de 25 mm. Il est fait pour les systèmes jusqu'à 100 m / 12 kN de tension. Il est possible de l'utiliser en combinaison avec les manilles de 10 - 14 mm ou mousquetons en acier. Principe d'ancrage avec le Lockpin ne permette pas la prétention de la slackline. La surface de LockPin est galvanisée. Il est possible de changer l'élastique facilement en cas de dommage.

3. MODE D'EMPLOI

- Plier la sangle, insérer la dans la manille. Le bout de sangle qui sera tendu doit se trouver en haut.
- Contourner la manille encore une fois avec la boucle de sangle.
- Insérer le LockPin dans la boucle. Tirer la sangle donc les couches de sangle se placent une sur l'autre. Saisir la poignée en plastique et accrocher le sur l'autre bout de LockPin.
- Avant la tension vérifié que toutes les couches de sangle sont bien alignées dans la manille. Sinon ça peut endommager la sangle.

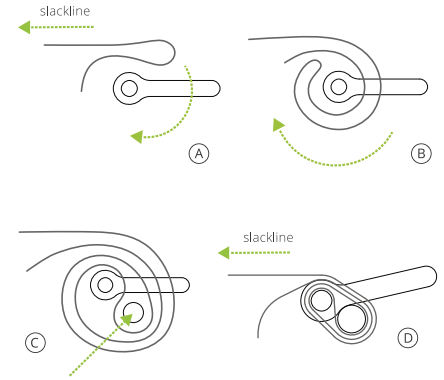

6. SOINS ET ENTRETIEN

Éviter le contact de la produit avec les acides, les produits chimiques et les dissolvants. Essuyer les composants en acier humide avec un chiffon sec. Sécher et stocker la sangle dans un endroit sec, bien ventilé et sombre.

7. CONTACT

Avez vous des questions? Besoin d'un conseil?
Voulez-vous nous féliciter ou nous critiquer?

Consultez www.eqb.cz, ou par courriel à info@eqb.cz